

Stationärteile

www.depac.at



Inhaltsverzeichnis

DS1, DS2, DS3, DS4	S. 5-8
DS6, DS7, DS8, DS9	S. 9-11

DEPAC Stationärteile – enorm vielseitig!

Eine Komponenten-Gleitringdichtung besteht aus den Einzelteilen der rotierenden Einheit, des Stationärteils und des stationären Aufnahmeteils, auch „Brille“ genannt. Im Ersatzteilmarkt sind beim Endverbraucher die unterschiedlichsten Aufnahmeteile und Maße an den im Einsatz befindlichen Aggregaten vorhanden. Um diesem Zustand Rechnung zu tragen und dem Betreiber eine Alternative zu seinen bestehenden Teilen zu bieten, offeriert DEPAC eine große Auswahl der verschiedensten Stationärteile. Zur Auswahl der optimalen GLRD gehört dementsprechend auch die Auswahl des richtigen Stationärteils. Die Alternative hierzu ist jedoch auch die Auswahl des optimalen Stationärteils mit der möglichen Verwendung einer entsprechend neuen Brille oder eines Adapterteils, welche in dem gesonderten Datenblatt „Brillen und Adapterteile“ ersichtlich sind.

Hinweise

Zur Überprüfung von vorgegebenen Einbaulängen, wie z. B. L1KU der DIN 24960 / EN12756, sollten die Längenmaße der gewählten GLRD mit den Längenmaßen des Stationärteils addiert werden. Die Stationärteile werden mit den O-Ringen bzw. Manschetten geliefert. Standard-Materialien für O-Ringe und Manschetten sind EPDM oder FKM. Andere Maße und Materialien auf Wunsch oder Anfrage.

Technische Spezifikationen

Maße

Wellendurchmesser: 10 – 160 mm*

3/8" – 4" **

Sondergrößen auf Anfrage

* DIN 24960 / EN12756 nur bis Wellendurchmesser 100 mm
 ** Für Gleitringdichtungen mit Zoll-Maßen können die zugeordneten Millimeter-Stationärteile laut Maßtabelle verwendet werden.

Stückliste

Bezeichnung		Beschreibung	Stationärteile								
DIN 24960 / EN12756	DEPAC		DS1	DS2	DS3	DS4	DS6	DS7	DS8	DS9	

Gleitwerkstoffe Stelle 1/2

B	CA	Kohle kunstharz imprägniert			●					
V	CE	Keramik (Al-Oxid)				○	○			
Q1	SSIC	Siliziumkarbid, SiC drucklos gesintert	●	●		○	○	●	●	●
Q2	SC	Siliziumkarbid, SiC-Si, reaktionsgebunden	●	●		●	●	●	●	●
U2	TC	Wolframkarbid, Ni-gebunden	●	●		○	○	○	●	●

Nebendichtungen Stelle 3

E	EPDM	Ethylen-Propylen-Dien-Kautschuk	●	●	●	●	●		●	●
K	FFKM	Perfluor-Kautschuk (Kalrez®, Chemraz®)	○	○	○				○	○
M5	FEP umm. FKM	FKM ummantelt mit fluoriertem Ethylen-Propylen	○	○	○					○
P	NBR	Nitril-Butadien-Kautschuk	●	●	●	○	○		●	●
S	Silikon	Silikon-Kautschuk	○	○	○				○	○
T	PTFE	Polytetrafluorethylen	○	○	○					○
V	FKM	Fluor-Kautschuk (Viton®)	●	●	●	●	●		●	●
X	FEPM	Hydrierter Nitril-Kautschuk (HNBR) Tetrafluor-Propylen-Kautschuk (Aflas®)	○	○	○				○	○
-	C-4300	Klingersil® C-4300						●		

● Standard ○ Auf Anfrage Sondermaterialien auf Anfrage

DS1
EN 12756

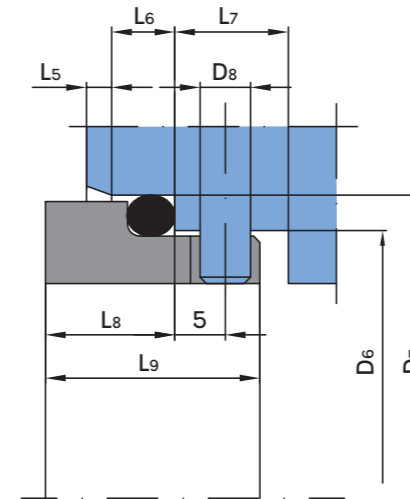

DS2
EN 12756

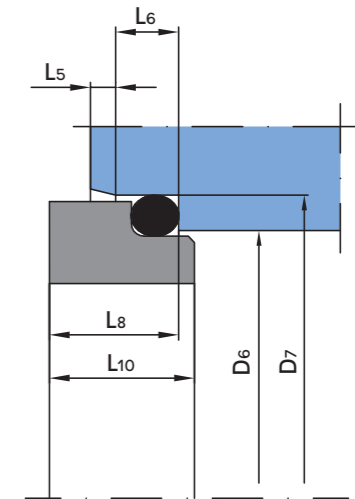

DS3
EN 12756

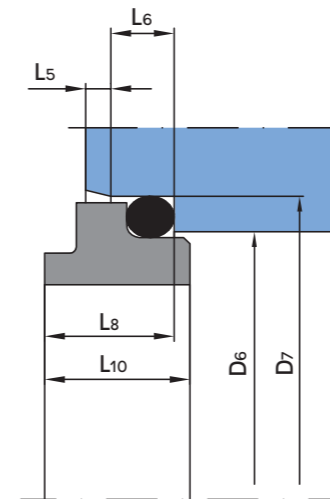

DS4
EN 12756

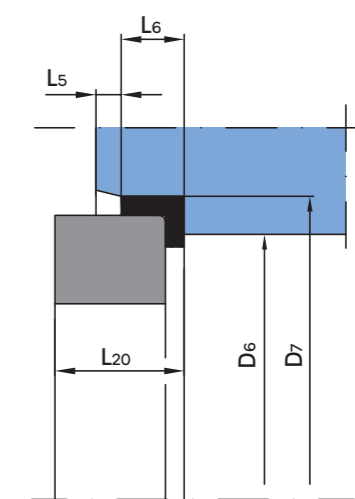

Maßtabelle Ø 10 – 33 Millimeter | 3/8 – 1 1/4 Zoll

Wellen-Ø mm*	Shaft-Ø Zoll	DASH Nr. O-Ringe												
		D6	D7	D8	L5	L6	L7	L8	L9	L10	L20	DS1	DS2	DS3
10	3/8	17	21	3	1,5	4	8,5	7,8	15	10	6,6	114	114	114
12		19	23	3	1,5	4	8,5	7,8	15	10	6,6	115	115	115
14	1/2	21	25	3	1,5	4	8,5	7,8	15	10	6,6	117	117	117
16	5/8	23	27	3	1,5	4	8,5	7,8	15	10	6,6	118	118	118
18		27	33	3	2	5	9	10,2	17	11,5	7,5	214	214	214
20	3/4	29	35	3	2	5	9	10,2	17	11,5	7,5	216	216	216
22	7/8	31	37	3	2	5	9	10,2	17	11,5	7,5	217	217	217
24	15/16	33	39	3	2	5	9	10,2	17	11,5	7,5	218	218	218
25		34	40	3	2	5	9	10,2	17	11,5	7,5	219	219	219
28		37	43	3	2	5	9	10,2	17	11,5	7,5	221	221	221
30		39	45	3	2	5	9	10,2	17	11,5	7,5	222	222	222
32	1 1/4	42	48	3	2	5	9	10,2	17	11,5	7,5	223	223	223
33		42	48	3	2	5	9	10,2	17	11,5	7,5	223	223	223

Stationärteile

Stationärteile

DS1
EN 12756

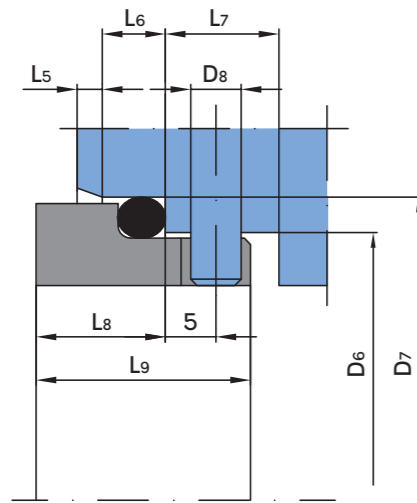

DS2
EN 12756

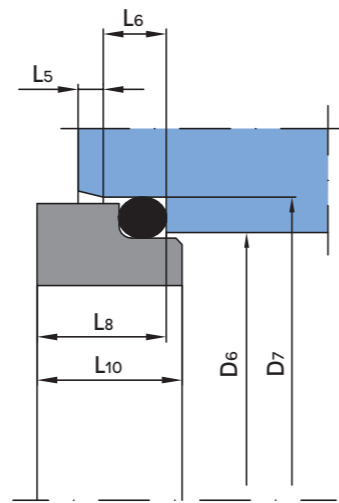

DS1
EN 12756

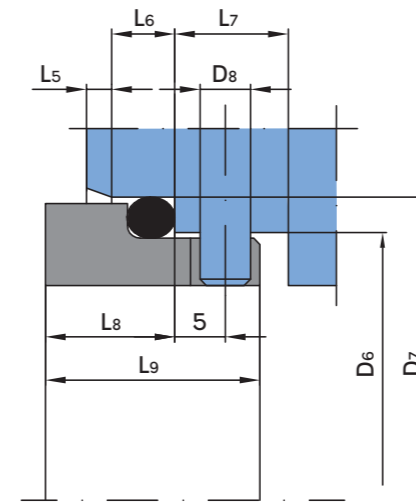

DS2
EN 12756

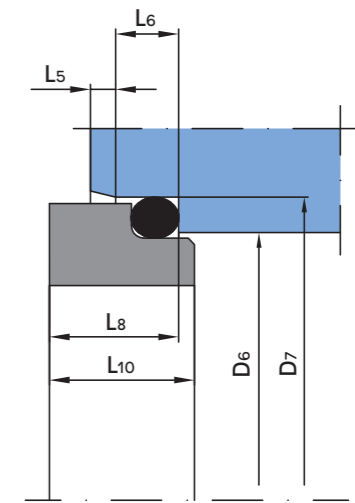

DS3
EN 12756

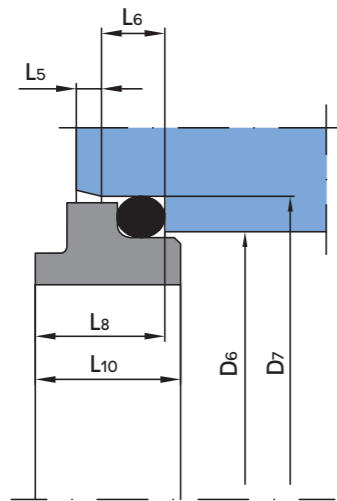

DS4
EN 12756

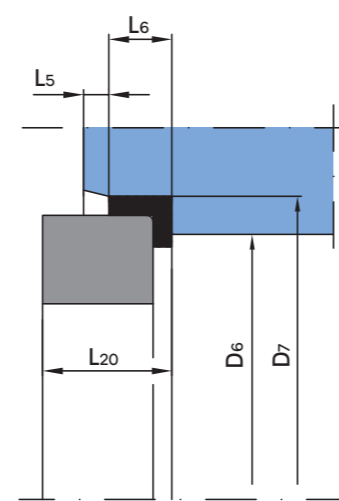

DS3
EN 12756

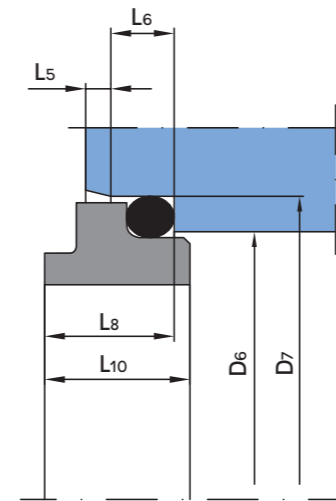

DS4
EN 12756

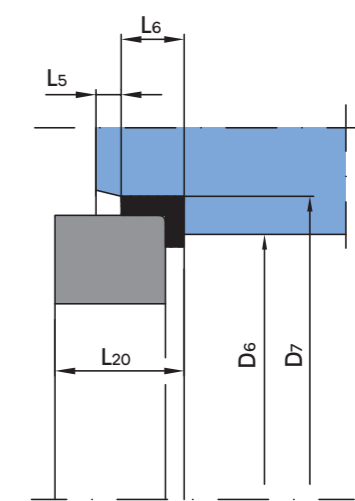

Maßtabelle Ø 35 – 70 Millimeter | 1 3/8 – 2 3/4 Zoll

Maßtabelle Ø 75 – 100 Millimeter | 3 1/8 – 4 Zoll

Wellen-Ø mm*	Shaft-Ø Zoll	DASH Nr. O-Ringe												
		D6	D7	D8	L5	L6	L7	L8	L9	L10	L20	DS1	DS2	DS3
35	1 3/8	44	50	3	2	5	9	10,2	17	11,5	7,5	223	223	223
38	1 1/2	49	56	4	2	6	9	11,7	19	12	9	48 × 4,5	48 × 4,5	48 × 4,5
40		51	58	4	2	6	9	11,7	19	12	9	50 × 4,5	50 × 4,5	50 × 4,5
43		54	61	4	2	6	9	11,7	19	12	9	51 × 4,5	51 × 4,5	51 × 4,5
45	1 3/4	56	63	4	2	6	9	11,7	19	12	9	56 × 4,5	56 × 4,5	56 × 4,5
48	1 7/8	59	66	4	2	6	9	11,7	19	12	9	57 × 4,5	57 × 4,5	57 × 4,5
50		62	70	4	2,5	6	9	13,7	21	13,5	9,5	61 × 5,0	61 × 5,0	61 × 5,0
53		65	73	4	2,5	6	9	13,7	21	13,5	11	64 × 5,0	64 × 5,0	64 × 5,0
55	2 1/8	67	75	4	2,5	6	9	13,7	21	13,5	11	66 × 5,0	66 × 5,0	66 × 5,0
60	2 3/8	72	80	4	2,5	6	9	13,7	21	13,5	11	70 × 5,0	70 × 5,0	70 × 5,0
63		75	83	4	2,5	6	9	13,7	21	13,5	11	73 × 5,0	73 × 5,0	73 × 5,0
65		77	85	4	2,5	6	9	13,7	21	13,5	11	75 × 5,0	75 × 5,0	75 × 5,0
70	2 3/4	83	92	4	2,5	7	9	15,6	23	15	11,3	339	339	339

Wellen-Ø mm*	Shaft-Ø Zoll	DASH Nr. O-Ringe												
		D6	D7	D8	L5	L6	L7	L8	L9	L10	L20	DS1	DS2	DS3
75		88	97	4	2,5	7	9	15,6	23	15	11,3	340	340	340
80	3 1/8	95	105	4	3	7	9	16,3	23,5	17	12	95 × 6,0	95 × 6,0	95 × 6,0
85	3 3/8	100	110	4	3	7	9	16,3	23,5	17	14	96 × 6,0	96 × 6,0	96 × 6,0
90	3 1/2	105	115	4	3	7	9	16,3	23,5	17	14	104 × 6,0	104 × 6,0	104 × 6,0
95	3 7/8	110	120	4	3	7	9	16,3	23,5	17	14	108 × 6,0	108 × 6,0	108 × 6,0
100	4	115	125	4	3	7	9	16,3	23,5	17	14	114 × 6,0	114 × 6,0	114 × 6,0

* EN 12756 nur bis Wellendurchmesser 100 mm

Stationärteile

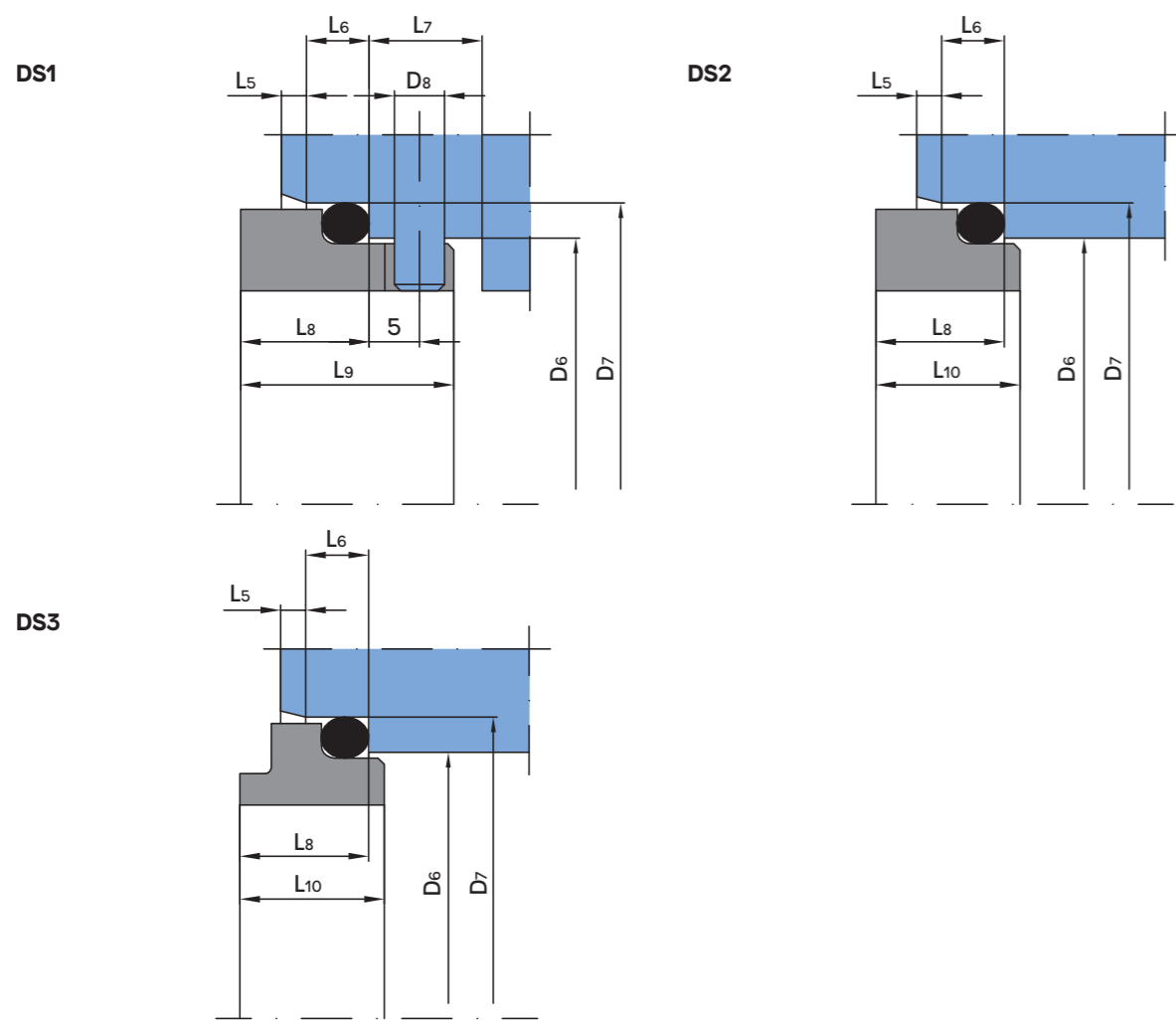

Stationärteile

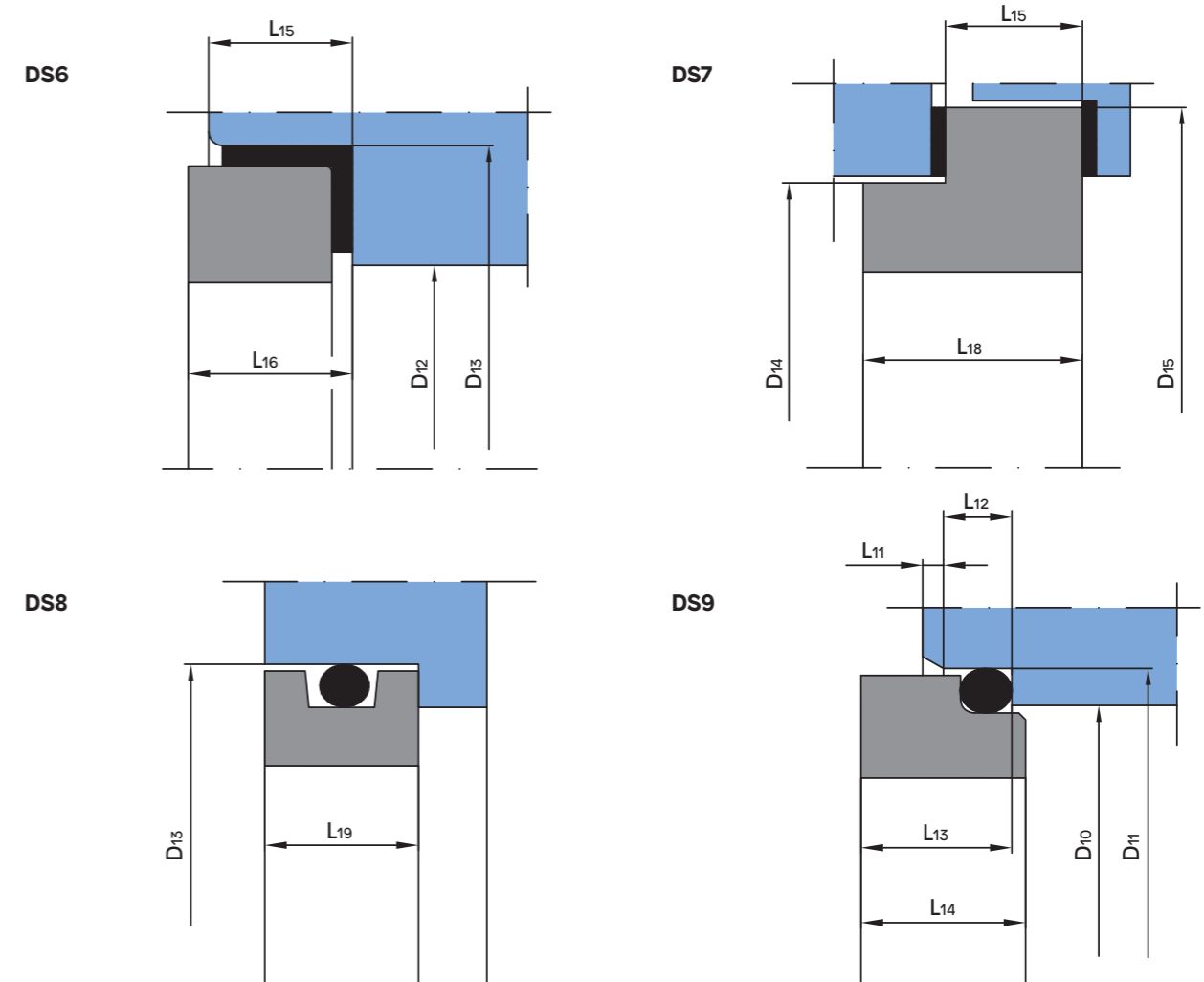

Maßtabelle Ø 105 – 160 Millimeter

Wellen-Ø	Shaft-Ø	DASH Nr. O-Ringe									
		D6	D7	D8	L5	L6	L7	L8	L9	DS1	DS2
105	121,5	131	4	3	7	9	16	23,5	119,3 × 5,7	119,3 × 5,8	119,3 × 5,9
110	126,5	136	4	3	7	9	16	23,5	124,3 × 5,7	124,3 × 5,8	124,3 × 5,9
115	131,5	141	4	3	7	9	16	23,5	129,3 × 5,7	129,3 × 5,8	129,3 × 5,9
120	140,5	150	4	3	7	9	16	23,5	139,3 × 5,7	139,3 × 5,8	139,3 × 5,9
125	145,5	155	4	3	7	9	16	23,5	144,3 × 5,7	144,3 × 5,8	144,3 × 5,9
130	150,5	160	4	3	7	9	16	23,5	149,3 × 5,7	149,3 × 5,7	149,3 × 5,7
133	153,5	163	4	3	7	9	16	23,5	149,3 × 5,7	149,3 × 5,7	149,3 × 5,7
135	155,5	165	4	3	7	9	16	23,5	154,3 × 5,7	154,3 × 5,8	154,3 × 5,9
140	160,5	170	4	3	7	9	16	23,5	159,3 × 5,7	159,3 × 5,8	159,3 × 5,9
145	165,5	175	4	3	7	9	16	23,5	164,3 × 5,7	164,3 × 5,8	164,3 × 5,9
150	170,5	180	4	3	7	9	16	23,5	169,3 × 5,7	169,3 × 5,8	169,3 × 5,9
155	175,5	185	4	3	7	9	16	23,5	174,3 × 5,7	174,3 × 5,8	174,3 × 5,9
160	180,5	190	4	3	7	9	16	23,5	179,3 × 5,7	179,3 × 5,8	179,3 × 5,9

Maßtabelle Ø 10 – 30 Millimeter

Wellen-Ø	Shaft-Ø	DASH Nr. O-Ringe															
		D10	D11	D12	D13	D14	D15	L11	L12	L13	L14	L15	L16	L17	L18	L19	L13
10	15,5	19,2	11	24,60	-	-	1,2	3,8	6,6	7,5	7,5	9	-	-	9	209	113
12	17,5	21,6	13,5	27,80	-	-	1,2	3,8	5,6	6,5	7,5	9	-	-	9	211	115
14	20,5	24,6	17	30,95	-	-	1,2	3,8	5,6	6,5	9	10,5	-	-	11,2	214	116
15	20,5	24,6	17	30,95	-	-	1,2	3,8	6,6	7,5	9	10,5	-	-	11,2	214	116
16	22	28	17	30,95	-	-	1,5	5	7,5	8,5	9	10,5	-	-	11,2	214	211
18	24	30	20	34,15	32	46	1,5	5	8	9	9	10,5	10	16	11,2	215	213
19	-	-	20	34,15	-	-	-	-	-	-	9	10,5	-	-	11,2	-	-
20	29,5	35	21,5	35,70	36	48	1,5	5	7,5	8,5	9	10,5	10	16	11,2	217	216
22	29,5	35	23	37,30	-	-	1,5	5	7,5	8,5	9	10,5	-	-	11,2	218	216
24	32	38	26,5	40,50	41	53	1,5	5	7,5	8,5	9	10,5	10	16	11,2	220	218
25	32	38	26,5	40,50	41	53	1,5	5	7,5	8,5	9	10,5	10	16	11,2	220	218
28	36	42	29,5	47,65	44	56	1,5	5	9	10	10,5	12	10	16	11,2	223	220
30	39,2	45	32,5	50,80	44	56	1,5	5	10,5	11,5	10,5	12	10	16	11,2	224	222

Stationärteile

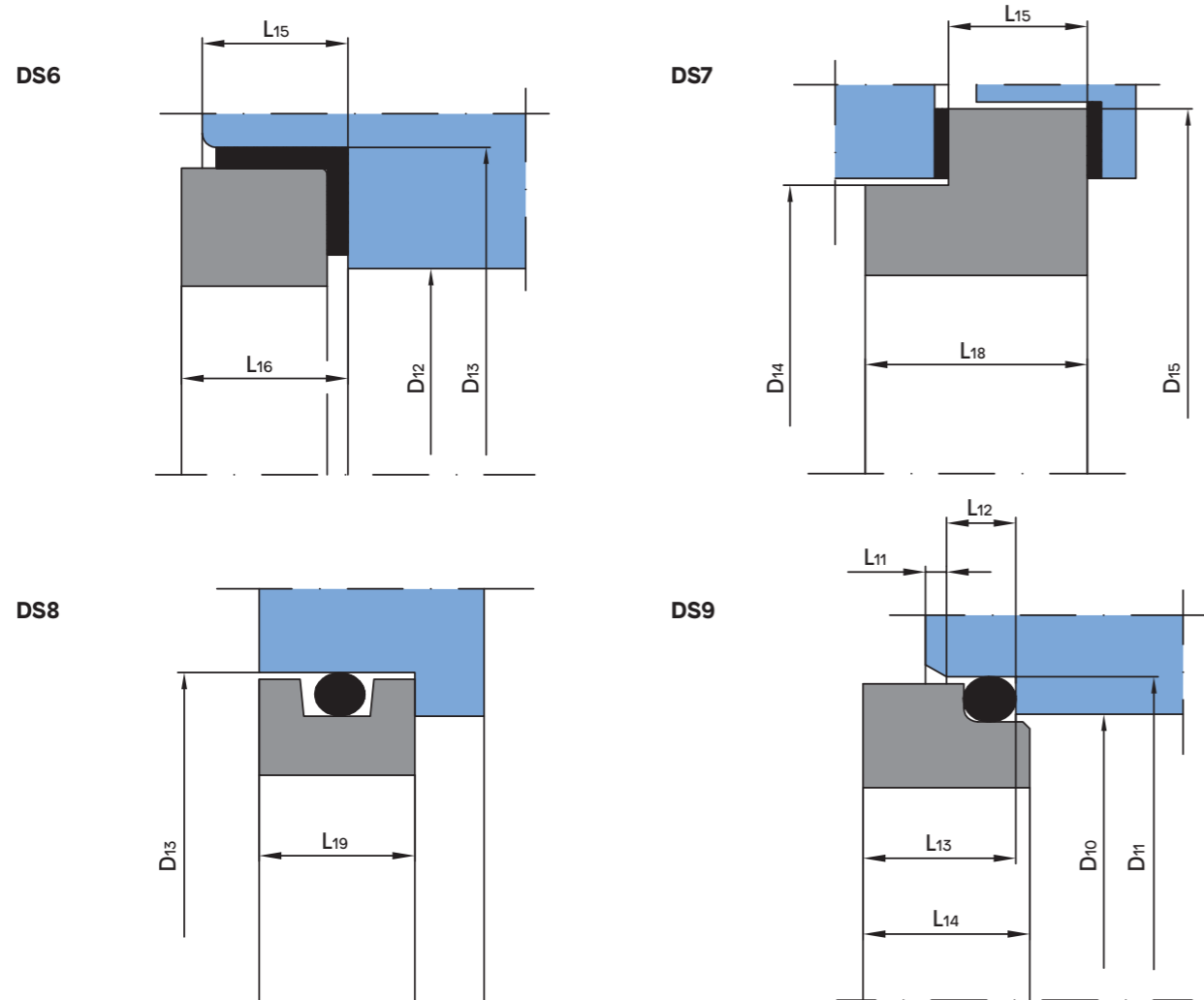

Stationärteile

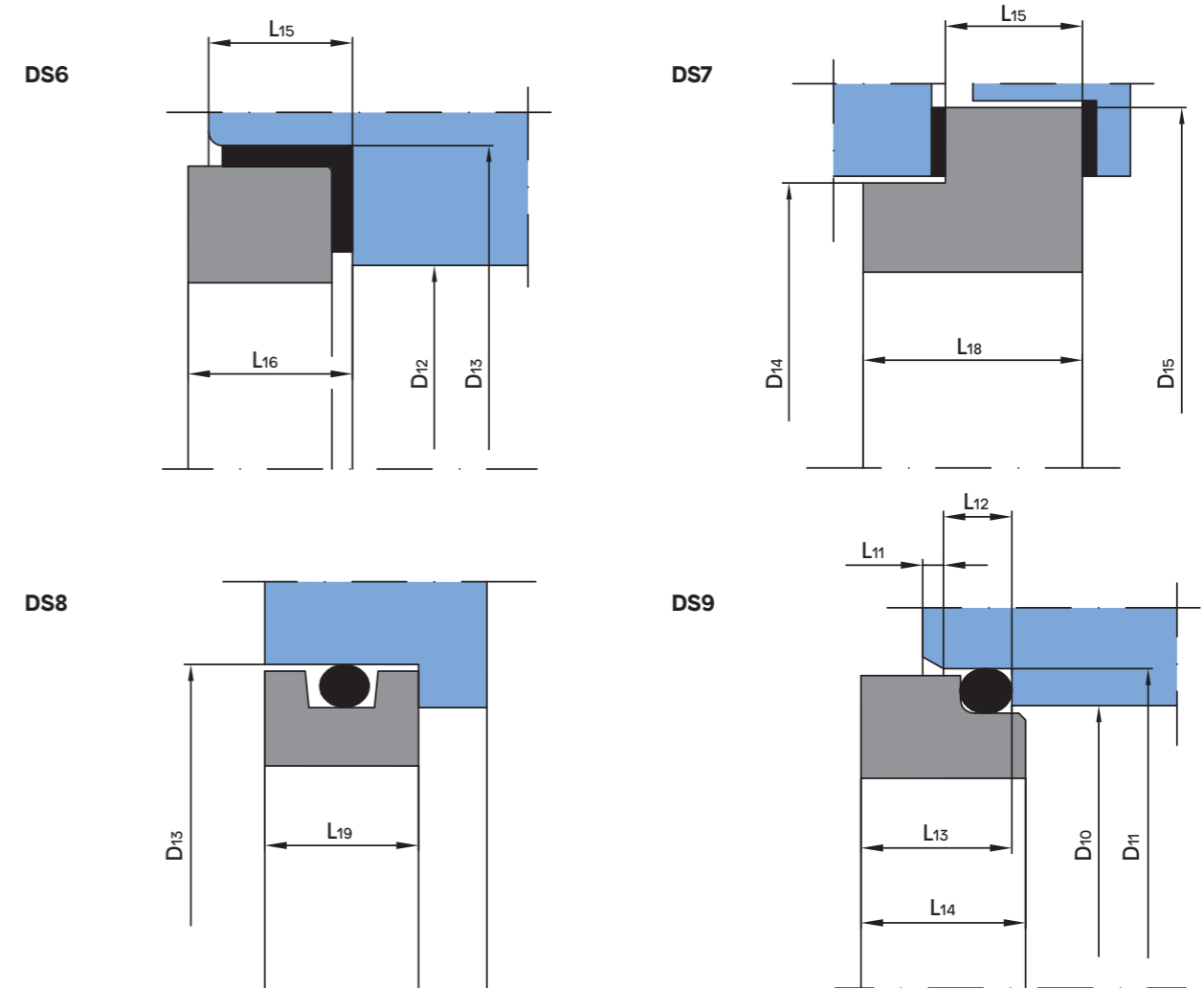

Maßtabelle Ø 32 – 63 Millimeter

Wellen-Ø	Shaft-Ø	DASH Nr. O-Ringe																
		D10	D11	D12	D13	D14	D15	L11	L12	L13	L14	L15	L16	L17	L18	L19	L14	
32		42,2	48	32,5	50,80	49	59	1,5	5	10,5	11,5	10,5	12	10	16	11,2	224	223
33		44,2	50	36,5	54,00	49	59	1,5	5	11	12	10,5	12	10	16	11,2	225	223
35		46,2	52	36,5	54,00	51	61	1,5	5	11	12	10,5	12	10	16	11,2	225	224
38		49,2	55	39,5	57,15	58	69	1,5	5	10,3	11,3	10,5	12	10	16	11,2	226	225
40		52,2	58	42,5	60,35	60	72	1,5	5	10,8	11,8	10,5	12	10	16	12,7	227	226
43		53,3	62	46	63,50	63	78	2	6	12	13,2	10,5	12	10	16	12,7	228	329
45		55,3	64	46	63,50	65	78	2	6	11,6	12,8	10,5	12	10	16	12,7	228	330
48		59,7	68,4	49	66,70	66	82	2	6	11,6	12,8	10,5	12	10	16	12,7	229	331
50		60,8	69,3	52	69,85	70	82	2	6	11,6	12,8	12	13,5	10	16	12,7	230	332
53		63,8	72,3	55,5	73,05	75	94	2	6	12,3	13,5	12	13,5	10	16	14,3	231	333
55		66,5	75,4	58,5	76,20	75	94	2	6	13,3	14,5	12	13,5	10	16	14,3	232	334
60		71,5	80,4	61,5	79,40	85	98	2	6	13,3	14,5	12	13,5	10	16	14,3	233	335
63		74,5	83,4	65	82,55	87	104	2	6	13,3	14,5	12	13,5	10	16	15,9	234	336

Maßtabelle Ø 65 – 100 Millimeter

Wellen-Ø	Shaft-Ø	DASH Nr. O-Ringe																
		D10	D11	D12	D13	D14	D15	L11	L12	L13	L14	L15	L16	L17	L18	L19	L13	L14
65		76,5	85,4	68	92,10	90	107	2	6	13	14,2	14,5	16	10	16	15,9	237	337
70		83	92	71	95,25	91	111	2	6	13	14,2	14,5	16	19	25	15,9	238	339
75		90,2	99	77,5	101,60	94	114	2	6	14	15,2	14,5	16	19	25	15,9	240	341
80		95,2	104	84	114,30	98	116	2	6	15	16,2	18,5	20	19	25	19,9	244	343
85		100,2	109	87	117,50	104	124	2	6	14,8	16	18,5	20	19	25	19,9	245	344
90		105,2	114	93,5	123,85	110	130	2	6	14,8	16	18,5	20	19	25	19,9	247	346
95		111,6	120,3	96,5	127,00	114	133	2	6	15,8	17	18,5	20	19	25	19,9	248	348
100		114,5	123,3	103	133,35	123	143	2	6	15,8	17	18,5	20	19	25	19,9	250	349



Gleitringdichtungen
Packungen
Hydraulikdichtungen
Workshop
Comtec

DEPAC Anstalt
Wirtschaftspark 44, FL-9492 Eschen
T +423 373 9700, F +423 373 9719
office@depac-fl.com, www.depac.at

Ihr DEPAC Vertragshändler:

B200835